

トップチェーン用プラレール

低摩擦耐摩耗仕様 PLF プラレール (記号 PLF)

- 従来のプラレールより動摩擦係数を低減できます。
(社内テスト結果) 対PMWレール 10～40%低減
対Pレール 30～50%低減

500時間運転後の動摩擦係数比較

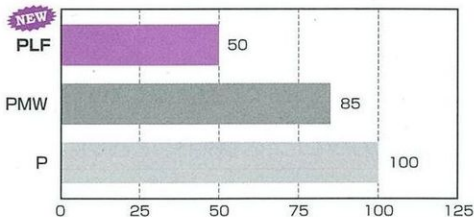

- ドライ雰囲気での摩耗粉の発生を飛躍的に抑制します。

500時間運転後の摩耗量比較

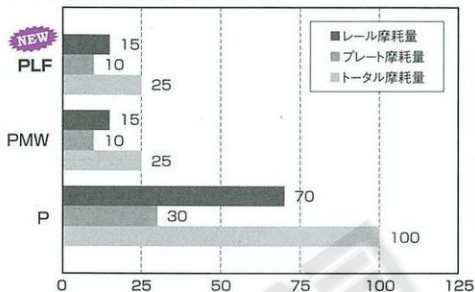

- 食品衛生法(厚生省告示第370号)に適合した材料を使用しています。

【動摩擦係数と摩耗量の社内テスト条件】

チェーン=TTP826-LFB チェーン速度=60m/min 雰囲気=ドライ、常温、Pレールの値を100としています ※積載荷重=10kg (摩耗量比較グラフ)

PH形レール

本体レール

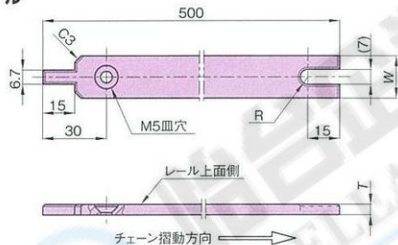

エンドプレート

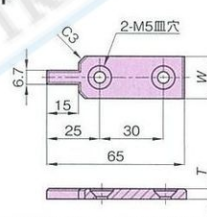

エンドプレートはPR-PH形レールの最終部にレールの振れ止めのため使用します

レール幅 W mm	材質 グレード	外 観 色	レール厚さ Tmm			
			3		5	
			本体 形番	エンドプレート 形番	本体 形番	エンドプレート 形番
20	PLF	白	PR-PH320-PLF ※	PR-PH320E-PLF ※	PR-PH520-PLF	PR-PH520E-PLF
30			PR-PH340-PLF ※	PR-PH340E-PLF ※	PR-PH530-PLF ※	PR-PH530E-PLF ※
40			PR-PH340-PLF ※	PR-PH340E-PLF ※	PR-PH540-PLF ※	PR-PH540E-PLF ※

- 注) 1. 細字品種は標準品(出荷目安:2～3営業日)、※印品種は注文生産品です。
 2. Pレール、PMWレールから置換える場合、レール厚みT=3mmでは皿穴寸法が異なりますのでご注意ください。
 3. 使用温度範囲は-20～60℃です。
 4. 上記以外のサイズも製作いたします。お問合せください。
 5. B形レール、H形レール、カーレール、RSP-PO形チェーン走行レール、SR形・SSR形レール、シートなど製作可能です。詳細はお問い合わせください。

※プラレールにはPLFプラレールの他にPMWプラレール、Mプラレールもあります。詳細は『つばきトップチェーン』カタログを参照ください。

ソリジュール®は、クオドラントイーピーピージャパン株式会社の登録商標です。

ソリジュール®は、超高分子量ポリエチレン製で一般に広くレールに使用され標準品種も豊富です。

ソリジュールの材質グレード

グレード	10-100	10-301	10-801	16-100E	84-100
外観色	白	緑	黒	白	白
特色		標準		熱劣化防止	高密度 P.E

グレード	10-605SS	10-365CP	10-806	10-826	10-100EX	10-301EX	10-806EX
外観色	黄	ウグイス	黒	黒	白	緑	黒
特色	耐摩耗性 (大)		帯電防止	屋外用	押出グレード		押出グレード&帯電防止

標準レール

PH形レール

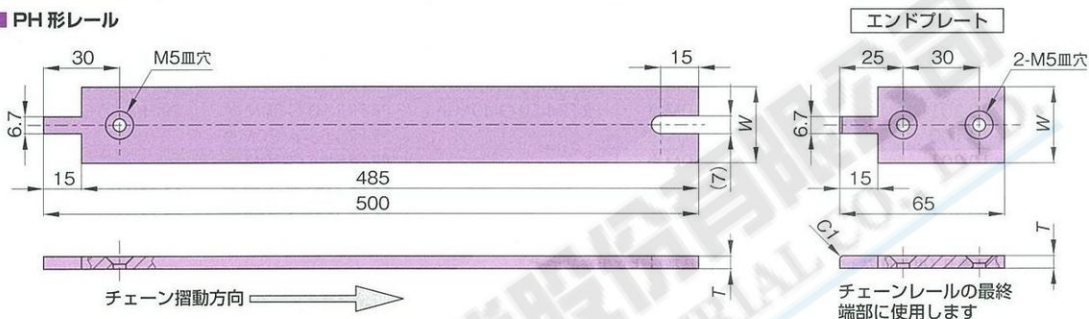

レール幅 W mm	材質 グレード	外観 色	レール厚さ T mm					
			3		5		6	
			本体	エンドプレート	本体	エンドプレート	本体	エンドプレート
10	10-100	白			PR-PH510-W※	PR-PH510E-W※		
	10-301	緑			PR-PH510-G※	PR-PH510E-G※		
11	10-100	白					PR-PH611-W	PR-PH611E-W
	10-301	緑					PR-PH611-G	PR-PH611E-G
12	10-100	白			PR-PH512-W	PR-PH512E-W		
	10-301	緑			PR-PH512-G	PR-PH512E-G		
15	10-100	白			PR-PH515-W※	PR-PH515E-W※	PR-PH615-W	PR-PH615E-W
	10-301	緑			PR-PH515-G※	PR-PH515E-G※	PR-PH615-G	PR-PH615E-G
16	10-100	白					PR-PH616-W	PR-PH616E-W
	10-301	緑					PR-PH616-G	PR-PH616E-G
20	10-100	白	PR-PH320-W	PR-PH320E-W	PR-PH520-W	PR-PH520E-W	PR-PH620-W	PR-PH620E-W
	10-301	緑	PR-PH320-G	PR-PH320E-G	PR-PH520-G	PR-PH520E-G	PR-PH620-G	PR-PH620E-G
25	10-100	白			PR-PH525-W	PR-PH525E-W	PR-PH625-W	PR-PH625E-W
	10-301	緑			PR-PH525-G	PR-PH525E-G	PR-PH625-G	PR-PH625E-G
30	10-100	白			PR-PH530-W	PR-PH530E-W	PR-PH630-W	PR-PH630E-W
	10-301	緑			PR-PH530-G	PR-PH530E-G	PR-PH630-G	PR-PH630E-G
35	10-100	白	PR-PH335-W※	PR-PH335E-W※	PR-PH535-W	PR-PH535E-W	PR-PH635-W	PR-PH635E-W
	10-301	緑	PR-PH335-G※	PR-PH335E-G※	PR-PH535-G	PR-PH535E-G	PR-PH635-G	PR-PH635E-G
40	10-100	白	PR-PH340-W※	PR-PH340E-W※	PR-PH540-W	PR-PH540E-W	PR-PH640-W	PR-PH640E-W
	10-301	緑	PR-PH340-G※	PR-PH340E-G※	PR-PH540-G	PR-PH540E-G	PR-PH640-G	PR-PH640E-G
50	10-100	白			PR-PH550-W	PR-PH550E-W	PR-PH650-W※	PR-PH650E-W※
	10-301	緑			PR-PH550-G	PR-PH550E-G	PR-PH650-G※	PR-PH650E-G※
55	10-100	白			PR-PH555-W	PR-PH555E-W		
	10-301	緑			PR-PH555-G	PR-PH555E-G		
75	10-100	白			PR-PH575-W※	PR-PH575E-W※		
	10-301	緑			PR-PH575-G※	PR-PH575E-G※		

注) 1. 細字品種は標準品 (出荷目安: 2~3営業日)、※印品種は注文生産品です。

2. 上記以外のサイズも打合せにより製作いたします。

■フラットレール

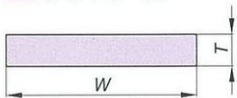

レール幅 W mm	材質 グレード	外観色	レール厚さ T mm			
			3	4	5	6
15	10-100	白	PR-FR3-15-W-50M※	PR-FR4-15-W-40M※	PR-FR5-15-W-30M※	PR-FR6-15-W-25M※
	10-301	緑	PR-FR3-15-G-50M※	PR-FR4-15-G-40M※	PR-FR5-15-G-30M※	PR-FR6-15-G-25M※
20	10-100	白	PR-FR3-20-W-50M		PR-FR5-20-W-30M	PR-FR6-20-W-25M
	10-301	緑	PR-FR3-20-G-50M		PR-FR5-20-G-30M	PR-FR6-20-G-25M
25	10-100	白	PR-FR3-25-W-50M	PR-FR4-25-W-40M※	PR-FR5-25-W-30M	PR-FR6-25-W-25M
	10-301	緑	PR-FR3-25-G-50M	PR-FR4-25-G-40M※	PR-FR5-25-G-30M	PR-FR6-25-G-25M
30	10-100	白	PR-FR3-30-W-50M	PR-FR4-30-W-40M※	PR-FR5-30-W-30M	PR-FR6-30-W-25M
	10-301	緑	PR-FR3-30-G-50M	PR-FR4-30-G-40M※	PR-FR5-30-G-30M	PR-FR6-30-G-25M
35	10-100	白	PR-FR3-35-W-50M※	PR-FR4-35-W-40M※	PR-FR5-35-W-30M※	PR-FR6-35-W-25M※
	10-301	緑	PR-FR3-35-G-50M※	PR-FR4-35-G-40M※	PR-FR5-35-G-30M※	PR-FR6-35-G-25M※
40	10-100	白	PR-FR3-40-W-50M※	PR-FR4-40-W-40M※	PR-FR5-40-W-30M※	PR-FR6-40-W-25M※
	10-301	緑	PR-FR3-40-G-50M※	PR-FR4-40-G-40M※	PR-FR5-40-G-30M※	PR-FR6-40-G-25M※
45	10-100	白	PR-FR3-45-W-50M※		PR-FR5-45-W-30M※	PR-FR6-45-W-25M※
	10-301	緑	PR-FR3-45-G-50M※		PR-FR5-45-G-30M※	PR-FR6-45-G-25M※
50	10-100	白	PR-FR3-50-W-50M※	PR-FR4-50-W-40M※	PR-FR5-50-W-30M※	PR-FR6-50-W-25M※
	10-301	緑	PR-FR3-50-G-50M※	PR-FR4-50-G-40M※	PR-FR5-50-G-30M※	PR-FR6-50-G-25M※
55	10-100	白	PR-FR3-55-W-50M※		PR-FR5-55-W-30M※	
	10-301	緑	PR-FR3-55-G-50M※		PR-FR5-55-G-30M※	
60	10-100	白	PR-FR3-60-W-50M※		PR-FR5-60-W-30M※	PR-FR6-60-W-25M※
	10-301	緑	PR-FR3-60-G-50M※		PR-FR5-60-G-30M※	PR-FR6-60-G-25M※
一巻きの長さ			50m	40m	30m	25m

- 注) 1. 細字品種は標準品 (出荷目安: 2~3営業日)、※印品種は注文生産品です。
 2. 上記以外のサイズも打合せにより製作いたします。
 3. PR-FR3-20-G-50MはPRF320-P-G、PR-FR5-20-G-30MはPRF520-P-G、PR-FR3-40-G-50MはPRF340-P-Gの相当品になります。

■B形レール

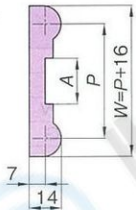

コード	P mm	W mm	A mm	長さ m	材質 グレード	外観色
PR-B40-G-2M	40	56	20	2	10-301	緑
PR-B50-G-2M	50	66	20			
PR-B65-G-2M	65	81	23			

注) 1. 注文生産品です。

■H形レール

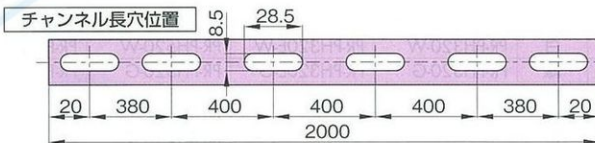
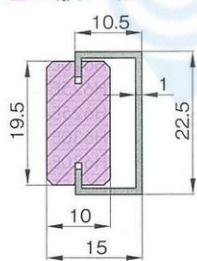

特殊ボルト (ワッシャ、ナット付)

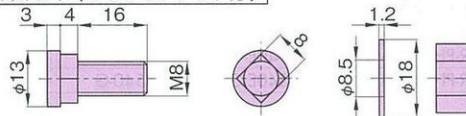

H形レール				専用チャンネル				専用特殊ボルト		
形番	材質 グレード	外観色	長さ m	形番	材質	取付穴の 数	長さ m	形番	材質	備考
PR-HR-W-2M	10-100	白	2	PR-HCSS0-2M	SUS304	0	2	PR-HBNP1S	ユニクロメッキ	ワッシャ ナット付
PR-HR-G-2M	10-301	緑		PR-HCSS6-2M		6		PR-HBSS1S	SUS304	

- 注) 1. 標準品 (出荷目安: 2~3営業日) です。
 2. 専用特殊ボルトはボルト・ナット・ワッシャが各6個で1セットです。

■ T形レール

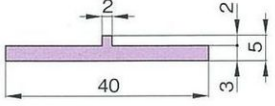
T形レール			
			
形番	材質グレード	外観色	長さm
PR-T-W-26M	10-100EX	白	26
PR-T-G-26M	10-301EX	緑	

注) 標準品(出荷目安: 2~3営業日)です。

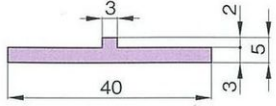
T-403形レール			
			
形番	材質グレード	外観色	長さm
PR-T403-W-26M	10-100EX	白	26
PR-T403-G-26M	10-301EX	緑	

注) 1. 標準品(出荷目安: 2~3営業日)です。
2. PRT340-P-G(緑)相当品です。

■ Z形レール

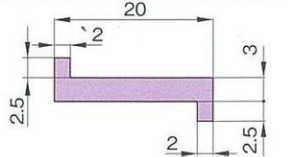
Z形レール			
			
形番	材質グレード	外観色	長さm
PR-Z-W-26M	10-100EX	白	26
PR-Z-G-26M	10-301EX	緑	

注) 1. 標準品(出荷目安: 2~3営業日)です。
2. PRZ320-P-G(緑)相当品です。

■ L形レール

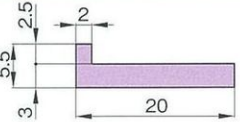
L形レール			
			
形番	材質グレード	外観色	長さm
PR-L-W-26M	10-100EX	白	26
PR-L-G-26M	10-301EX	緑	

注) 1. 標準品(出荷目安: 2~3営業日)です。
2. PRL320-P-G相当品です。

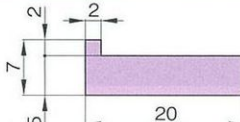
L-5形レール			
			
形番	材質グレード	外観色	長さm
PR-L5-W-20M	10-100EX	白	20
PR-L5-G-20M	10-301EX	緑	

注) 標準品(出荷目安: 2~3営業日)です。

L-25形レール			
			
形番	材質グレード	外観色	長さm
PR-L25-W-20M	10-100EX	白	20
PR-L25-G-20M	10-301EX	緑	

注) 標準品(出荷目安: 2~3営業日)です。

■ スナップオンレール

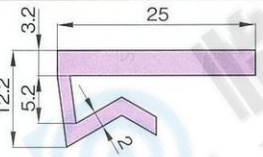
スナップオンレール			
			
形番	材質グレード	外観色	長さm
PR-SPR-W-30M	10-100EX	白	30

注) 標準品(出荷目安: 2~3営業日)です。

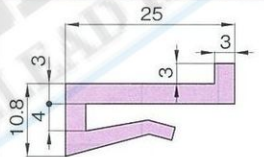
スナップオンL形レール			
			
形番	材質グレード	外観色	長さm
PR-SPRL-W-3M	10-100EX	白	3

注) 標準品(出荷目安: 2~3営業日)です。

■ SJQ-5形レール

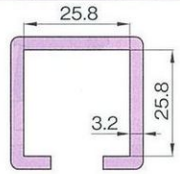
SJQ-5			
			
形番	材質グレード	外観色	長さm
PR-SJQ5-W-3M	10-100EX	白	3

注) 標準品(出荷目安: 2~3営業日)です。

■ D形レール

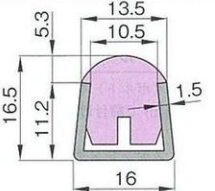
D形レール			
			
SUS304 チャンネル付			
形番	材質グレード	外観色	長さm
PR-D-W-2M	10-100EX	白	2
PR-D-B-2M	10-806EX	黒	

注) 標準品(出荷目安: 2~3営業日)です。

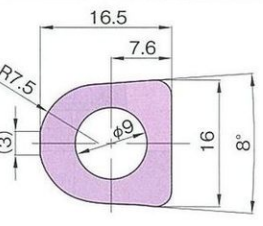
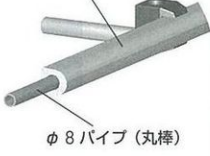
D101HB形レール			
			
D101HBレール			
			
φ8パイプ(丸棒)			
形番	材質グレード	外観色	長さm
PR-D101HB-W-2M	10-100EX	白	2

注) 1. 注文生産品です。
2. φ8パイプ(丸棒)は含まれません。

■ V形レール

V-3			
形番	材質 グレード	外観色	長さ m
PR-V3-W-100M	10-100EX	白	100

注) 標準品(出荷目安: 2~3営業日)です。

V-3L			
形番	材質 グレード	外観色	長さ m
PR-V3L-W-100M	10-100EX	白	100

注) 標準品(出荷目安: 2~3営業日)です。

V-6S			
形番	材質 グレード	外観色	長さ m
PR-V6S-W-30M	10-100EX	白	30

注) 標準品(出荷目安: 2~3営業日)です。

V-10			
形番	材質 グレード	外観色	長さ m
PR-V10-W-50M	10-100EX	白	50

注) 標準品(出荷目安: 2~3営業日)です。

■ U形レール

U-20				
形番	材質 グレード	外観色	チャンネル 材質	長さ m
PR-U20-W-15M	10-100EX*	白	SUS304	1.5
PR-U20-W-20M				2.0
PR-U20-W-24M				2.4

注) 1. 注文生産品です。
2. 帯電防止(黒色)、含油(緑色)タイプも製作します。

U-40				
形番	材質 グレード	外観色	チャンネル 材質	長さ m
PR-U40-W-15M	10-100EX*	白	SUS304	1.5
PR-U40-W-20M				2.0
PR-U40-W-24M				2.4

注) 1. 注文生産品です。
2. 帯電防止(黒色)、含油(緑色)タイプも製作します。

■ U形レール用クランプ

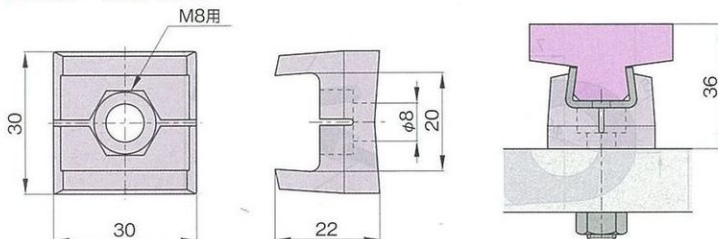

形番	材質	外観色
PR-UK	ポリアセタール	黒

注) 1. 取付けは M8 ナット(ボルト)を 9.8~14.7N・m(1.0~1.5kgf・m)で締付けてください。
2. ソリジュール部分とステンレス製チャンネルがクリープなどでずれることがあります。駆動スプロケット付近でロックピンなどで固定してください。

■ FA 形レール

FA 形レール

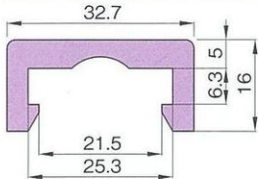

6x25 フラットバー用

形番	材質 グレード	外観色	長さ m
PR-FA-W-3M	10-100EX	白	3
PR-FA-B-3M ※	10-806EX	黒	

注) 細字品種は標準品(出荷目安:2~3営業日)、※印品種は注文生産品です。

■ A 形レール

A 形レール

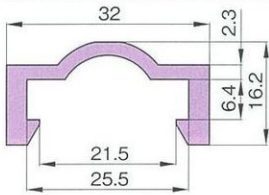

6x25 フラットバー用

形番	材質 グレード	外観色	長さ m
PR-A-W-3M	10-100EX	白	3
PR-A-B-3M ※	10-806EX	黒	

注) 細字品種は標準品(出荷目安:2~3営業日)、※印品種は注文生産品です。

■ C650 形レール

C650

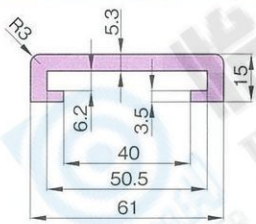

6x50 フラットバー用

形番	材質 グレード	外観色	長さ m
PR-C650-W-2M	10-100EX	白	2 ^{注2}

注) 1. 標準品(出荷目安:2~3営業日)です。
2. 3m&4mも製作いたします。

■ R 形レール

R-10

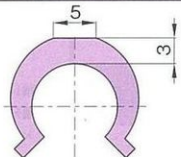

形番	材質 グレード	外観色	長さ m	使用丸棒 mm
PR-R10-W-3M	10-100EX	白	3	10

注) 標準品(出荷目安:2~3営業日)です。

FA-2 形レール

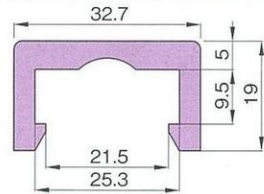

9x25 フラットバー用

形番	材質 グレード	外観色	長さ m
PR-FA2-W-3M	10-100EX	白	3

注) 標準品(出荷目安:2~3営業日)です。

■ K 形レール

K 形レール

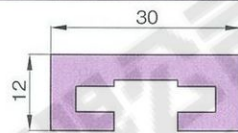

3x22 フラットバー用

形番	材質 グレード	外観色	長さ m
PR-K-W-3M	10-100EX	白	3
PR-K-B-3M	10-806EX	黒	

注) 標準品(出荷目安:2~3営業日)です。

■ GR4301 レール

GR4301

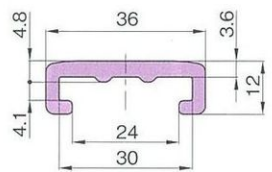

4x30 フラットバー用

形番	材質 グレード	外観色	長さ m
PR-GR4301-W-3M	10-100EX	白	3

注) 注文生産品です。

■ C675 形レール

C675

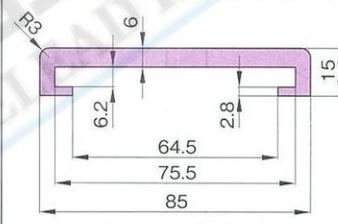

6x75 フラットバー用

形番	材質 グレード	外観色	長さ m
PR-C675-W-2M	10-100EX	白	2 ^{注2}

注) 1. 標準品(出荷目安:2~3営業日)です。
2. 4mも製作いたします。

R-12

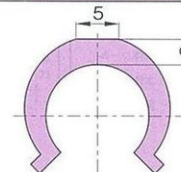

形番	材質 グレード	外観色	長さ m	使用丸棒 mm
PR-R12-W-3M	10-100EX	白	3	12

注) 標準品(出荷目安:2~3営業日)です。

■ C形レール

C-8

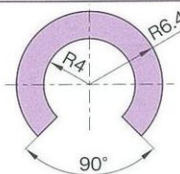

形番	材質 グレード	外観色	長さ m	使用丸棒 mm
PR-C8-W-3M	10-100EX	白	3	8
PR-C8-B-3M ※	10-806EX	黒		

注) 細字品種は標準品(出荷目安: 2~3営業日)、※印品種は注文生産品です。

C-10

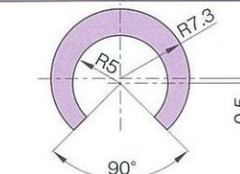

形番	材質 グレード	外観色	長さ m	使用丸棒 mm
PR-C10-W-3M	10-100EX	白	3	10
PR-C10-B-3M ※	10-806EX	黒		

注) 細字品種は標準品(出荷目安: 2~3営業日)、※印品種は注文生産品です。

C-12

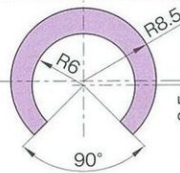

形番	材質 グレード	外観色	長さ m	使用丸棒 mm
PR-C12-W-3M	10-100EX	白	3	12
PR-C12-B-3M ※	10-806EX	黒		

注) 細字品種は標準品(出荷目安: 2~3営業日)、※印品種は注文生産品です。

C-18

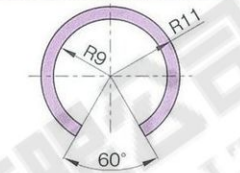

形番	材質 グレード	外観色	長さ m	使用丸棒 mm
PR-C18-W-3M	10-100EX	白	3	18

注) 標準品(出荷目安: 2~3営業日)です。

各種カーブタイプ プラレールのコンベヤ断面

TTUP・TTUPH・TTUP-P・TTU トップチェーン用

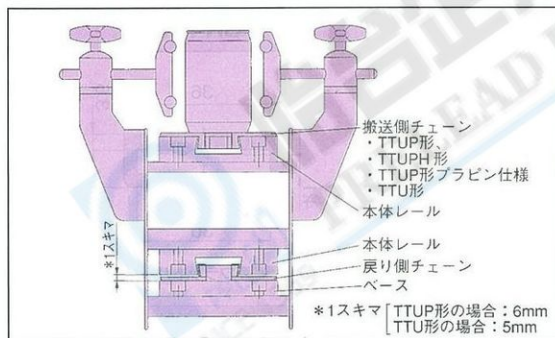

TPU826・TPU826P・TPUM トップチェーン用

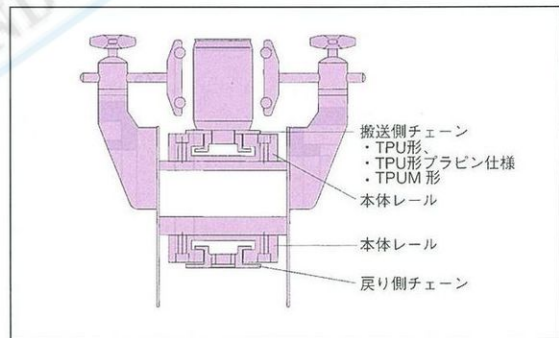

TNU スナップトップチェーン用

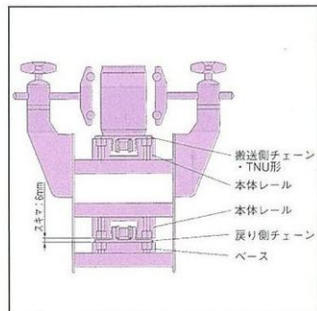

RSP60-CU プラブロックチェーン用

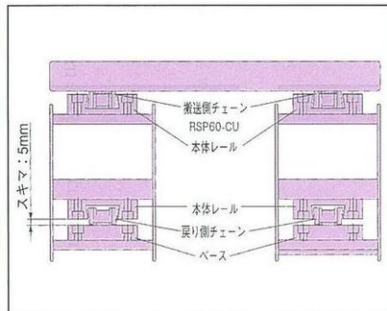

RSP60-CU-2 プラブロックチェーン用

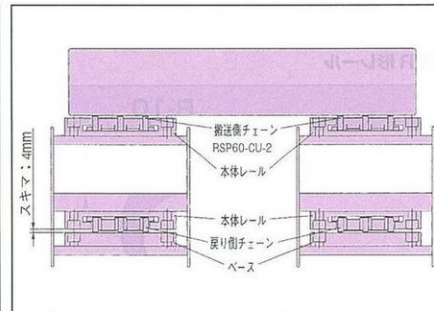

※各種曲線タイプのプラレールは製作可能です。当社までご相談ください。

曲線プラレールの詳細は“つばきトップチェーン”カタログを参照ください。